

R620 PERGOKLIMA



Poids moyen
Durchschnittliches Gewicht

Données techniques. Technische Daten

Valeurs exprimées en mm - Abmessungen in mm

Vue frontale. Vorderansicht

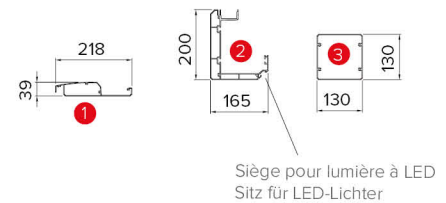
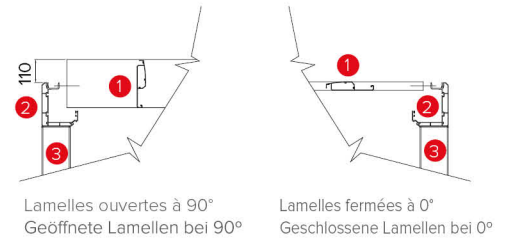
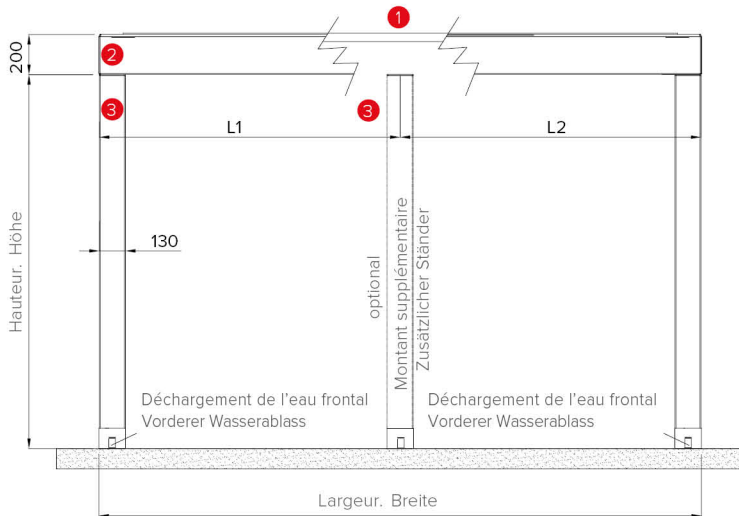

Vue latérale. Seitenansicht

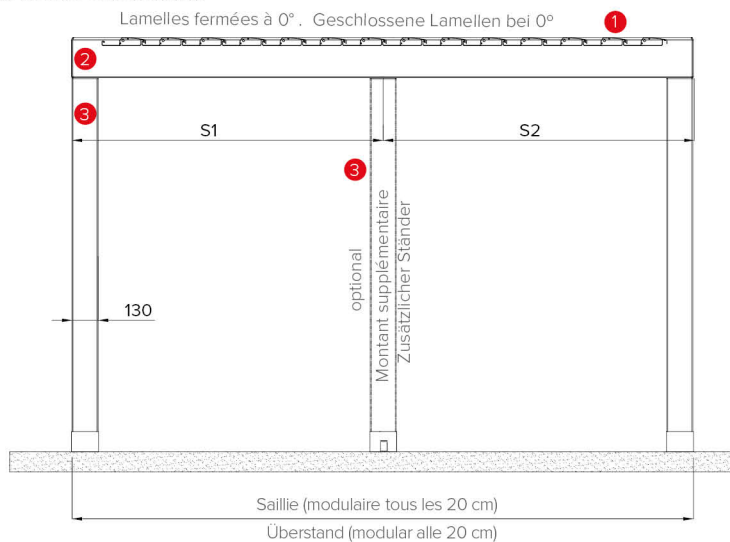

Pied au sol. Fuß auf dem Boden.

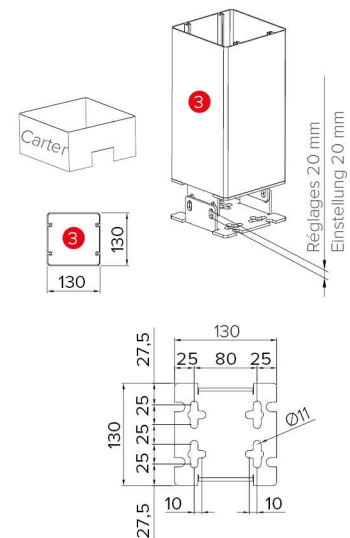

Carter pour centrale. Gehäuse für Steuereinheit
081-924

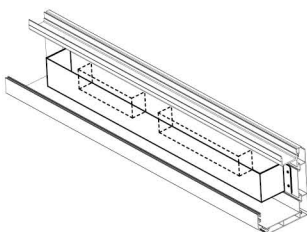

OPTIONAL
098-920
Montant avec LED . Ständer mit LED

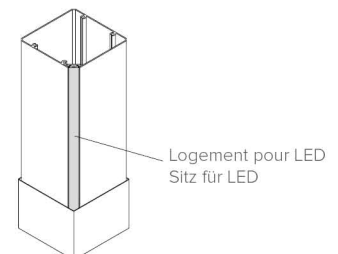

Saillie Überstand	S cm	190	210	230	250	270	290	310	330	350	370	390	410	430	450	470	490	510
Lamelles Lamellen	n°	8	9	10	11	12	13	14	15	16	17	18	19	20	21	22	23	24

R620 PERGOKLIMA

Détails techniques. Technische Details

Valeurs exprimées en mm - Abmessungen in mm

Rotation lamelles de 0°. Rotation der Lamellen um 0°

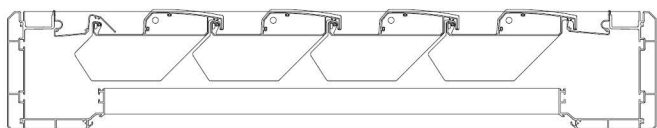

Rotation lamelles de 45°. Rotation der Lamellen um 45°

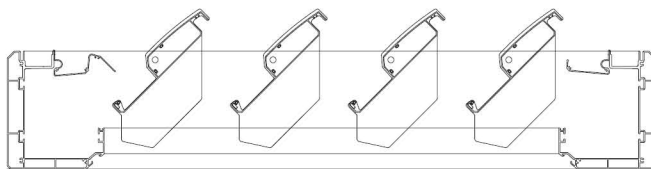

Rotation lamelles de 90°. Rotation der Lamellen um 90°

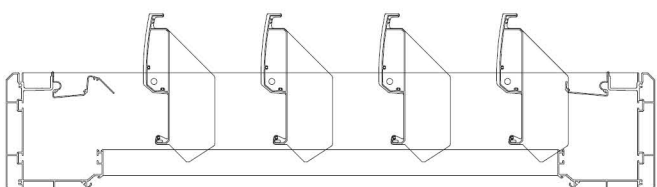

Rotation lamelles de 140°. Rotation der Lamellen um 140°

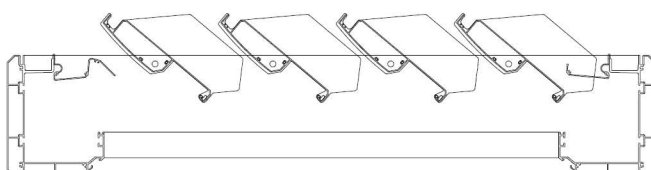

Rotation des lamelles de 0°, 45°, 90° et 140° pré-réglée sur 4 boutons de la télécommande ; possibilité de réglages intermédiaires grâce aux trois boutons de la télécommande : ouverture, stop et fermeture. Rotation der Lamellen um 0°, 45°, 90° und 140° voreingestellt auf 4 Tasten der Fernsteuerung; Möglichkeit der Zwischeneinstellung über die drei Tasten der Fernsteuerung: öffnen, stoppen und schließen.

TOIT POUR MODULES MIS CÔTE À CÔTE. DACH FÜR ANEINANDERGEREIHTE MODULE

Vue latérale. Seitenansicht

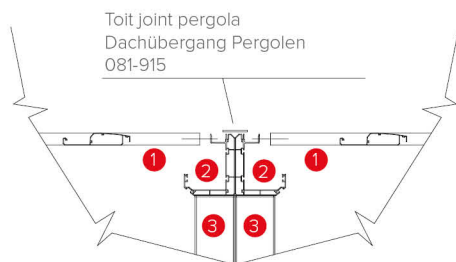

Légende technique. Technische Legende

- ① Lamelle. Lamelle
- ② Profil gouttière périmétral. Perimeter-Traufprofil
- ③ Montant 13x13 cm. Ständer 13x13 cm

Gouttière appliquée contre le mur. An die Wand montierte Traufe

LAMES PARALLÈLES AU MUR. LAMELLEN PARALLEL ZUR WAND
Schéma d'exemple. Beispielschema

Valeurs exprimées en mm - Abmessungen in mm

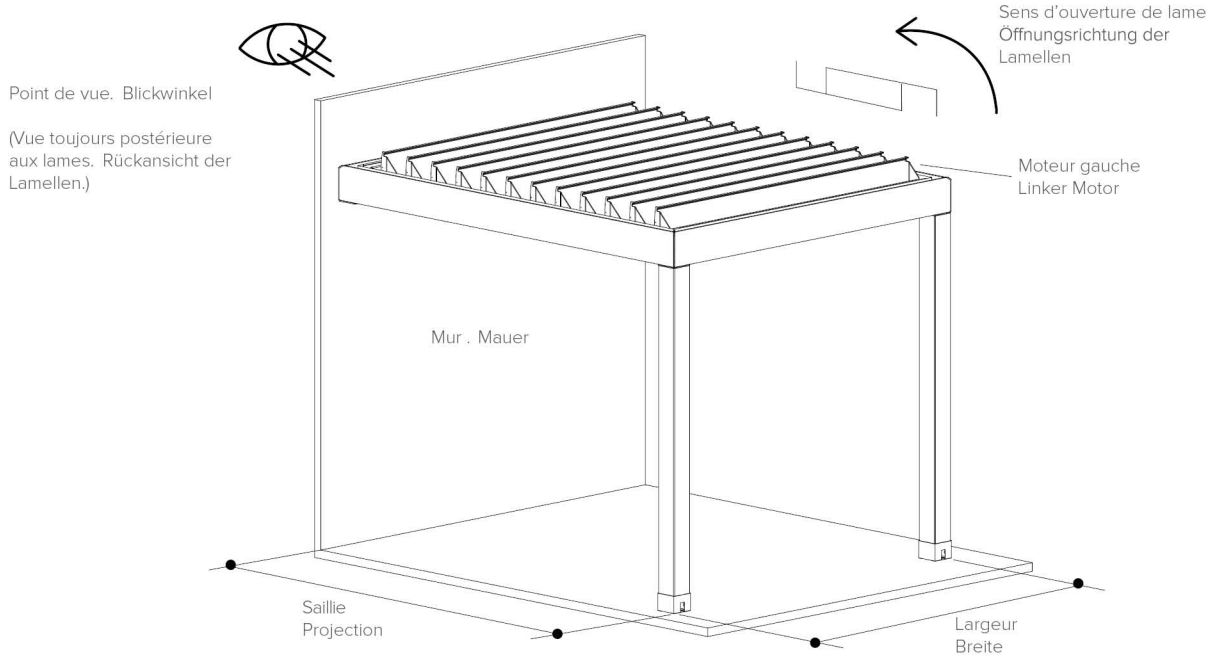

LAMES PERPENDICULAIRES MURALES. LAMELLEN SENKRECHT ZUR WAND
Schéma d'exemple. Beispielschema



Schéma de fixation. Befestigungsschema



Sans montant. Ohne Ständer

Valeurs exprimées en mm - Abmessungen in mm

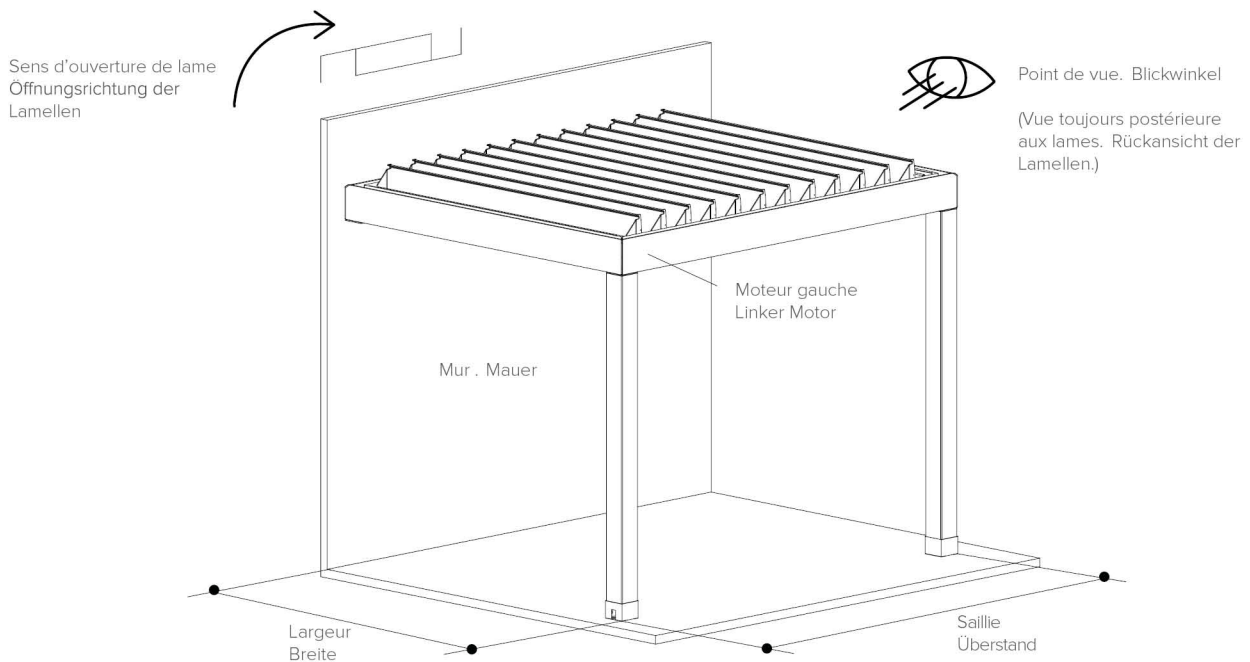
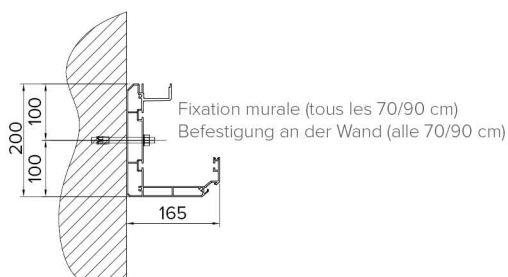
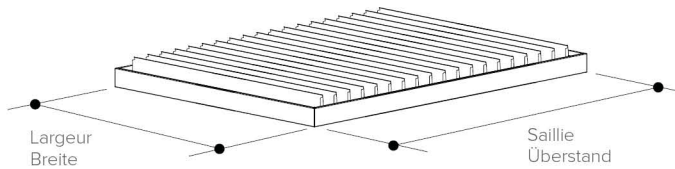

Au moins 2 déchargements d'eau sont nécessaires. Es sind mindestens 2 Wasserablässe erforderlich.

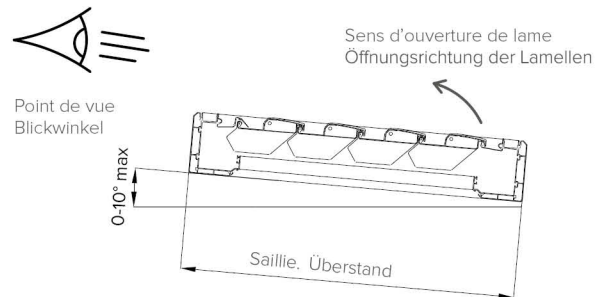

Inclinaison maximale autorisée pour appui sur des structures existantes (max 17 cm/m)
Maximal zulässige Neigung zur Unterstützung bestehender Konstruktionen (max. 17 cm/m)

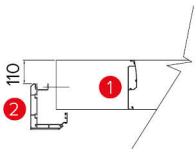

Lamelles ouvertes à 90°
Geöffnete Lamellen bei 90°

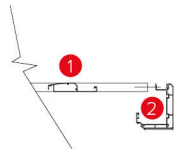

Lamelles fermées à 0°
Geschlossene Lamellen bei 0°

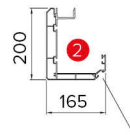
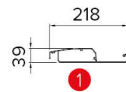

Siège pour lumière à LED
Sitz für LED-Lichter

Légende technique. Technische Legende

- ① Lamelle. Lamelle
- ② Profil gouttière périmétral. Perimeter-Traufprofil